

Catalogo generatori di aria calda SIAL®

Generatori di aria calda ad alte prestazioni



 **Munters**

Riscaldamento localizzato quando e dove necessario.



Riscaldamento locale, distribuzione globale

Munters SIAL® è uno dei marchi leader a livello mondiale nella produzione di generatori di aria calda portatili e fissi. Con oltre 30 anni di esperienza nella produzione e nello sviluppo di nuovi prodotti, SIAL® è conosciuto come uno dei marchi più affidabili nel settore. L'offerta è di una ampia gamma di generatori di aria calda a gasolio/kerosene, a GPL, a metano od elettrici, di diverse dimensioni e potenze termiche, tutti prodotti seguendo i più alti standard di sicurezza. La gamma è in grado di soddisfare tutte le esigenze della clientela, dal fai-da-te alle applicazioni più specifiche e complesse nel settore edile. La vasta offerta di generatori di aria calda SIAL® è in grado di coprire le esigenze di riscaldamento di ogni

cantiere ma anche di magazzini, officine, negozi, ambienti industriali e commerciali.

I generatori di aria calda SIAL® sono distribuiti in tutto il mondo ed il popolare marchio è in costante e rapido sviluppo laddove efficienza e rispetto dell'ambiente stanno diventando sempre più importanti e sono sempre più presi in considerazione.

I generatori di aria calda SIAL® sono sinonimo di alto rendimento, consumo ridotto, affidabilità e costante ricerca per offrire alla propria clientela nuove soluzioni ed alternative.

Indice

Generatori di aria calda a GASOLIO

GRY – D	4
TOR.....	5
GRY – I.....	6
MIR.....	7
ISS.....	8
HEL	9
KOS	10
MAG.....	11
DOM	12

Generatori di aria calda a GAS

KID	13
ARG	14
ARF.....	15
AFL	16

Generatori di aria calda ELETTRICI

RPL.....	17
LOT	18
RSH & RSL	19
BSS.....	20

Guida al calcolo	21
------------------------	----

ACCESSORI per generatori di aria calda

.....	22
.....	23
.....	24
.....	25

Come ordinare	26
---------------------	----

Panoramica di tutti i modelli	27
-------------------------------------	----

Qual'è la scelta giusta?



Gasolio / kerosene

- il tipo di riscaldamento più efficiente
- fonte di alimentazione portatile e indipendente
- possibilità di utilizzo a temperature estremamente basse
- ampia scelta di generatori a combustione diretta e indiretta



GPL / Metano

- carburante pulito
- generatori a combustione diretta con 100% efficienza
- ampia scelta di modelli e potenze termiche
- massimi standard di qualità e sicurezza di produzione



Eletticità

- nessun odore o fumo
- massima silenziosità
- nessun consumo di ossigeno
- riscaldamento immediato a infrarossi



Generatore di aria calda portatile o mobile a gasolio a combustione diretta

- Design compatto
- Funzionamento a gasolio o kerosene
- Vasta gamma di generatori, da 15 a 60 kW
- Ideale per riscaldamento ed essiccazione
- Facilissimo da usare
- Termostato di sicurezza antisurriscaldamento
- Compressore d'aria rotativo
- Idoneo per l'uso all'esterno
- Il modello GRY – D 60 può essere collegato ad un termostato ambiente

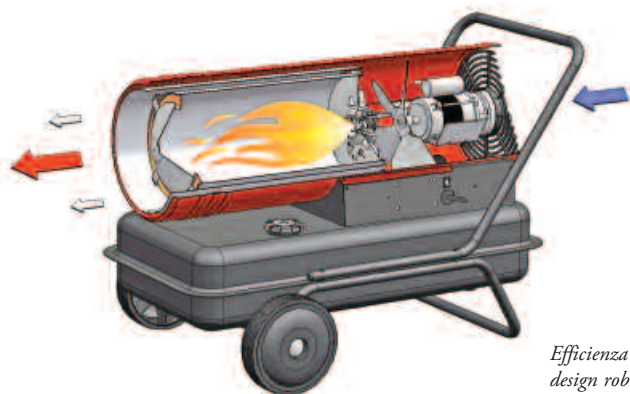

I generatori di aria calda GRY – D assicurano un riscaldamento localizzato efficiente in una vasta gamma di applicazioni. Questa serie di generatori di aria calda a gasolio o kerosene a combustione diretta è progettata in particolare per l'asciugatura di locali e per il riscaldamento di ambienti di medie/grandi dimensioni. La combustione diretta richiede una ventilazione continua per l'utilizzo in interni.

I Gry – D sono disponibili sia nella versione con maniglia (H) che su ruote (W).

Efficienza elevata con un design robusto e versatile.



Modello		GRY – D 15 H	GRY – D 20 H	GRY – D 20 W	GRY – D 28 W	GRY – D 40 W	GRY – D 60 W
Potenza termica	[kW]	15	23	23	28	43	61*
	[kcal/h]	12.900	20.000	20.000	24.100	37.000	56.700*
	[Btu/h]	51.600	80.000	80.000	96.400	148.000	210.900*
Flusso d'aria	[m ³ /h]	350	400	400	500	1.050	1.300
	[cfm]	206.5	236	236	295	619.5	767
Potenza motore	[W]	100	100	100	150	250	250
Consumo di carburante	[l/h]	1,5	2,3	2,3	2,8	4,3	5,6
	[US gallon/h]	0,4	0,6	0,6	0,7	1,1	1,5
Tensione ¹		230V-50Hz	230V-50Hz	230V-50Hz	230V-50Hz	230V-50Hz	230V-50Hz
		110V-60Hz	110V-60Hz	110V-60Hz	110V-60Hz	110V-60Hz	110V-60Hz
Capacità del serbatoio	[l]	11	11	21	30	46	46
	[US gallon]	2,9	2,9	5,6	8,0	12,2	12,2
Dimensioni LxPxA	[mm]	355x800x345	355x800x345	430x830x465	485x860x530	560x930x615	560x1.065x625
	[inch]	14.0x31.5x13.6	14.0x31.5x13.6	16.9x32.7x18.3	19.1x33.9x20.9	22.1x36.6x24.2	22.1x41.9x24.6
Peso	kg [lb]	16 [35]	20 [44]	26 [57]	31 [68]	37 [82]	40 [88]

*Sulla base del potere calorifico superiore H_s

¹È disponibile un kit di conversione per il funzionamento a 110V-50Hz.

Vedi accessori a pag 22.

Generatore di aria calda mobile a gasolio a combustione diretta

- Design robusto
- Funzionamento a gasolio o kerosene
- Vasta gamma di potenze, da 67 a 115 kW
- Ideale per riscaldamento ed essiccazione
- Facile da usare
- Termostato di sicurezza antisurriscaldamento
- Pompa del carburante ad alta pressione
- Idoneo per il riscaldamento temporaneo o d'emergenza
- Predisposto per il collegamento ad un termostato ambiente
- Idoneo per l'uso all'esterno



Generatore di aria calda a combustione diretta affidabile con rendimento termico elevato e design compatto. Prestazioni elevate e basso consumo di carburante.

I generatori di aria calda TOR assicurano un riscaldamento localizzato efficiente in grandi aree all'aperto oppure in interni con ventilazione continua. Questi generatori di aria calda sono ideali per il riscaldamento provvisorio o d'emergenza e per varie applicazioni di asciugatura. TOR è una scelta ottimale per il riscaldamento di cantieri e altre strutture aperte o temporanee. Ideale per la protezione dal gelo del calcestruzzo, cantieri edili, agricoltura, preriscaldamento e scongelamento di macchinari.



Modello		TOR 67	TOR 115
Potenza termica	[kW]	66*	115*
	[kcal/h]	56.700*	99.100*
	[Btu/h]	227.000*	396.500*
Flusso d'aria	[m³/h]	2.800	4.800
	[cfm]	1,652	2,832
Potenza motore	[W]	460	800
Consumo di carburante	l/h [US gallon/h]	6,1 [1.6]	10,6 [2.8]
Capacità serbatoio	l [US gallon]	51 [13.5]	100 [26.5]
Tensione		230V-50Hz	230V-50Hz
		110V-60Hz	110V-60Hz
Doppia tensione		110/230V-50Hz	110/230V-50Hz
Dimensioni LxPxA	[mm]	620x1.405x750	690x1.680x898
	[inch]	24.4x55.3x29.5	27.2x66.1x35.4
Peso	kg [lb]	65 [142]	101 [223]

*Sulla base del potere calorifico superiore H₅

Vedi accessori a pag 22.

Generatore di aria calda mobile a gasolio a combustione indiretta

- Design compatto
- Funzionamento a gasolio o kerosene
- Vasta gamma di generatori, da 15 a 40 kW
- Ideale per essiccazione e riscaldamento
- Facilissimo da usare
- Termostato di sicurezza antisurriscaldamento
- Compressore d'aria rotativo
- Predisposto per il collegamento ad un termostato ambiente
- Idoneo per l'uso in esterni

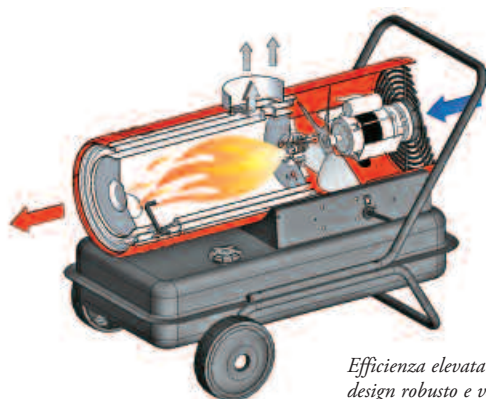

Efficienza elevata con un design robusto e versatile.

I generatori di aria calda GRY assicurano un riscaldamento localizzato efficiente in una vasta gamma di applicazioni. Questa serie di generatori di aria calda a gasolio e kerosene a combustione indiretta è progettata in particolare per l'asciugatura di locali e per il riscaldamento di ambienti di medie/grandi dimensioni.



Modello		GRY – I 15	GRY – I 25	GRY – I 40
Potenza termica	[kW]	14,5*	26	38,5*
	[kcal/h]	12.500*	22.400	33.200*
	[Btu/h]	50.000*	89.400	132.600*
Efficienza	[%]	81,4	81,6	81,4
Flusso d'aria	[m ³ /h]	650	800	1.200
	[cfm]	383,5	472	708
Potenza motore	[W]	150	250	250
Consumo di carburante	[l/h]	1,3	2,6	3,5
	[US gallon/h]	0,4	0,7	0,9
Tensione		230V-50Hz	230V-50Hz	230V-50Hz
		110V-60Hz	110V-60Hz	110V-60Hz
Capacità del serbatoio	[l]	30	46	46
	[US gallon]	8	12,2	12,2
Dimensioni LxPxA	[mm]	485x830x570	560x930x625	560x1.065x650
	[inch]	19.1x33.9x22.4	22.1x36.6x24.6	22.1x41.9x25.6
Peso	kg [lb]	35 [77]	40 [88]	42 [93]

*Sulla base del potere calorifico superiore HS

Vedi accessori a pag 22.

Generatore di aria calda mobile o pensile a gasolio a combustione indiretta

- Design robusto
- Funzionamento a gasolio o kerosene
- Combustione indiretta
- Vasta gamma di generatori, da 35 a 85 kW
- Rendimento termico elevato
- Ideale per essiccazione e riscaldamento
- Facilità d'uso
- Termostato di sicurezza antisurriscaldamento
- Pompa del carburante ad alta pressione
- Idoneo per il riscaldamento temporaneo o di emergenza
- Predisposto per il collegamento ad un termostato ambiente
- Idoneo per l'uso in esterni

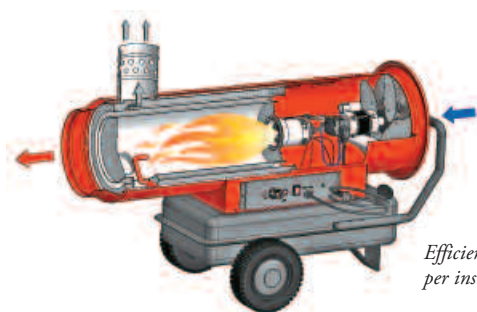

Efficienza elevata con un design robusto e versatile per installazioni sia carrellate che pensili.

I generatori di aria calda MIR sono una soluzione efficiente per il riscaldamento di ambienti chiusi o poco ventilati di medie/grandi dimensioni con presenza di persone. Questi generatori di aria calda sono ideali per il riscaldamento provvisorio o di emergenza. Ad esempio, vengono utilizzati in cantieri, officine di vario tipo, nonché strutture provvisorie come le tende. Inoltre, sono ideali per vari tipi di eventi.

I MIR sono disponibili sia nella versione su ruote (W) che pensile (S).



Modello		MIR 37 W	MIR 55 W	MIR 85 W	MIR 55 S	MIR 85 S
Potenza termica nominale	[kW]	36,4*	52,5*	83,9*	52,5*	83,9*
	[kcal/h]	31.300*	42.500*	72.200*	42.500*	72.200*
	[Btu/h]	125.200*	180.900*	288.700*	180.900*	288.700*
Efficienza	[%]	87,1	87,1	88,5	87,1	88,5
Portata d'aria	[m³/h]	2.000	2.500	4.500	2.500	4.500
	[cfm]	1,180	1,475	2,655	1,475	2,655
Potenza motore	[W]	460	460	800	460	800
Consumo di carburante l/h [US gallon/h]		3,4 [0,9]	4,8 [1,3]	7,7 [2,1]	4,8 [1,3]	7,7 [2,1]
Capacità serbatoio l [US gallon]		51 [13,5]	51 [13,5]	100 [26,5]	--	--
Tensione		230V-50Hz	230V-50Hz	230V-50Hz	230V-50Hz	230V-50Hz
		110V-60Hz	110V-60Hz	110V-60Hz	110V-60Hz	110V-60Hz
Bi-tensione		110/230V-50Hz	110/230V-50Hz	110/230V-50Hz	110/230V-50Hz	110/230V-50Hz
Dimensioni LxPxA	[mm]	620x1.188x790	620x1.405x790	690x1.680x938	470x1.405x645	600x1.680x800
	[inch]	24,4x46,8x31,1	24,4x55,3x31,1	27,2x66,1x36,9	18,5x55,3x25,4	23,6x66,1x31,5
Peso	kg [lb]	70 [155]	76 [168]	121 [267]	59 [130]	103 [227]

*Sulla base del potere calorifico superiore H_s

Vedi accessori a pag 22-23.

Riscaldatore ad infrarossi mobile a gasolio

- Riscaldamento rapido e potente
- Combustione pulita e sicura
- Installazione semplice e veloce
- Angolo di riscaldamento regolabile
- Carter e radiatore in acciaio inox
- Nessun flusso d'aria
- Nessuna particella di polvere nell'aria



ISS è un riscaldatore ad infrarossi mobile ed alimentato a gasolio, ideale per il riscaldamento localizzato all'aperto, nonché in ambienti ben ventilati. Inoltre è indicato come sistema di riscaldamento temporaneo e di emergenza o per applicazioni specifiche nel settore edile come riscaldamento del calcestruzzo e scongelamento di condutture o macchinari. ISS è perfetto anche per il riscaldamento in cantiere.

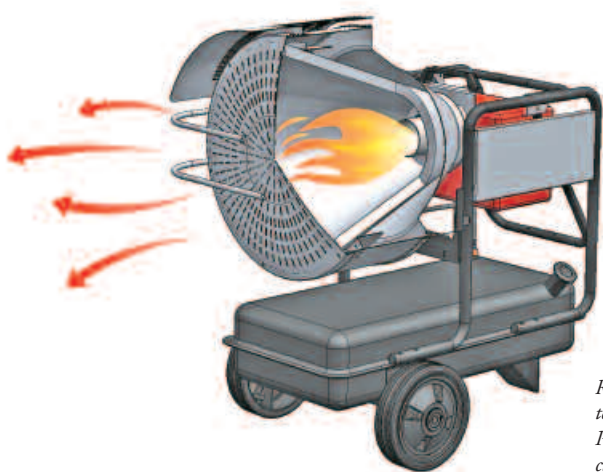

Riscaldatore ad infrarossi con rendimento termico 100% e design compatto. Prestazioni elevate e basso consumo di carburante.



Modello		ISS 40
Potenza termica	[kW]	38*
	[kcal/h]	32.900*
	[Btu/h]	130.600*
Consumo di carburante	[l/h]	3,6
	[US gallon/h]	0,9
Capacità del serbatoio	[l]	51
	[US gallon]	13,5
Tensione		230V-50Hz
Bi-tensione		110/230V-50Hz
Dimensioni LxPxA	[mm]	645x950x980
	[inch]	25.4x37.4x38.6
Peso	kg [lb]	60 [132]

*Sulla base del potere calorifico superiore H₅

Generatore di aria calda mobile a gasolio a combustione indiretta

- Generatore di aria calda ad alta efficienza a combustione indiretta
- Ideale per installazioni sia mobili che fisse
- Bruciatore ad alte prestazioni e basse emissioni
- Camera di combustione e scambiatore di calore in acciaio inox
- Disponibile con ventilatore assiale (X) o centrifugo (C)
- Idoneo per la canalizzazione dell'aria
- Idoneo per l'uso all'esterno

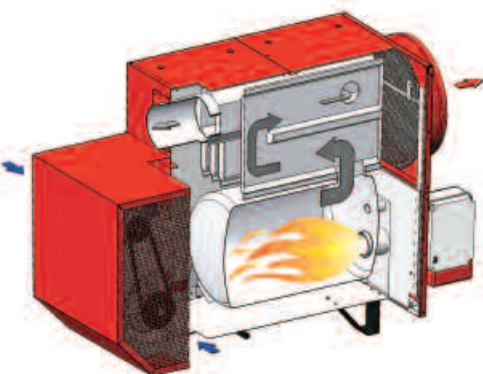

I generatori di aria calda HEL sono unità robuste, potenti ed efficienti per il riscaldamento di ambienti di grandi dimensioni con presenza fissa di persone. Inoltre, sono ideali per le applicazioni di riscaldamento provvisorie e di emergenza, essendo tutti i modelli autonomi e carrellati. Possono essere utilizzati anche per applicazioni specifiche nel settore edile, quali ad esempio essiccazione del calcestruzzo, protezione dal gelo e riscaldamento nei cantieri. I generatori di aria calda HEL sono ideali anche per il noleggio.

Riscaldamento a combustione indiretta: il flusso continuo di aria ambiente lungo la camera e lo scambiatore di calore garantiscono l'emissione di aria pulita e il massimo rendimento energetico.



Modello	HEL 80 X	HEL 100 X	HEL 140 X	HEL 170 X	HEL 110 C	HEL 150 C	HEL 200 C
Potenza termica Nominale [kW]	78	101	140	173.5	103	145	195
[kcal/h]	67.100	86.900	120.400	149.200	88.600	124.700	167.700
[Btu/h]	268.400	347.600	481.600	596.800	354.400	498.800	670.800
Efficienza [%]	88,5	90,1	89,7	91,7	90,3	90,3	90,3
Portata d'aria [m³/h]	6.500	8.500	11.000	14.000	8.500	11.000	14.000
[cfm]	3,835	5,015	6,490	8,260	5,015	6,490	8,260
Pressione statica [mm H ₂ O]	6	8	9	9	45	52	53
Livello di rumore [dB(A)]	70	74	77	74	75	77	79
Potenza elettrica [W]	650	1.200	2.300	2.100	1.200	2.300	3.100
Consumo di carburante [l/h]	7,8	10,1	14,0	17,3	10,3	14,4	19,4
[US gallon/h]	2,1	2,7	3,7	4,6	2,7	3,8	5,1
Tensione	230V-50Hz	230V-50Hz	230V-50Hz	400V3-50Hz	230V-50Hz	400V3-50Hz	400V3-50Hz
	-	-	-	-	220V-60Hz	220V-60Hz	220V-60Hz
Dimensioni LxPxA [mm]	720x1.600x1.320	840x1.640x1.360	840x1.760x1.420	1.055x2.285x1.670	840x1.950x1.360	840x2.120x1.420	1.065x2.655x1.670
[inch]	28.4x63.0x52.0	33.1x64.6x53.5	33.1x69.3x55.9	41.5x90.0x65.8	33.1x76.8x53.5	33.1x83.5x55.9	41.9x104.5x65.8
Peso [kg [lb]]	130 [287]	180 [397]	235 [519]	330 [728]	235 [519]	295 [651]	400 [883]

Vedi accessori a pag 22-24.

Generatore di aria calda fisso a gasolio a combustione indiretta

- Generatore di aria calda ad alta efficienza a combustione indiretta
- Ideale per installazioni fisse
- Bruciatore a gasolio a basse emissioni
- Camera di combustione e scambiatore di calore in acciaio inox
- Ventilatore centrifugo ad alta prevalenza e bassa rumorosità
- Serbatoio del carburante incorporato
- Termostato ambiente incorporato
- Diffusore d'aria a 4 vie con alette orientabili
- Vasta gamma di generatori, da 34 a 110 kW

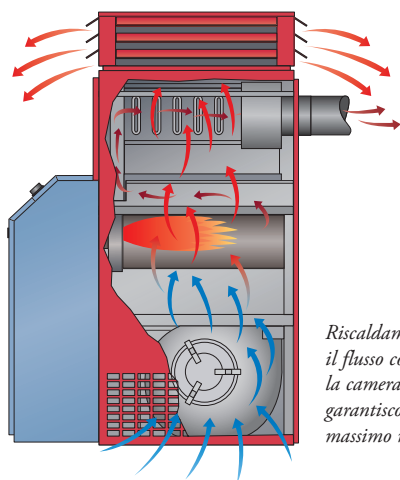

Riscaldamento a combustione indiretta: il flusso continuo di aria ambiente lungo la camera e lo scambiatore di calore garantiscono l'emissione di aria pulita e il massimo rendimento energetico.

La serie KOS comprende una vasta gamma di generatori di aria calda fissi, di alta qualità con prestazioni elevate. I generatori di aria calda KOS sono ideali per numerose applicazioni, quali ad esempio sistemi di riscaldamento fissi in ambienti industriali, commerciali e residenziali di medie/grandi dimensioni. I generatori di aria calda KOS hanno un design robusto e compatto.



Modello		KOS 34 IE	KOS 47 IE	KOS 70 IE	KOS 93 IE	KOS 110 IE
Potenza termica nominale	[kW]	33,7	46,8	71,1	93,0	104,6
	[kcal/h]	29.000	40.300	61.200	80.000	90.000
	[Btu/h]	115.100	160.000	243.000	317.600	357.300
Efficienza	[%]	90,1	90,1	90,5	90,1	90,1
Portata d'aria	[m ³ /h]	1.900	2.800	4.500	5.300	6.300
Potenza elettrica	[W]	245	245	590	736	736
Consumo di carburante	[l/h]	3,3	4,7	7,1	9,2	10,4
Capacità del serbatoio	[l]	20	55	75	105	135
Dimensioni LxPxA	[mm]	460x1.050x1.600	460x1.050x1.600	540x1.120x1.700	680x1.220x1.885	760x1.400x2.000
Peso	[kg]	132	137	173	197	264

Tensione 230 V-50 Hz per tutti i modelli.

Generatore di aria calda fisso a gasolio, GPL o Metano a combustione indiretta

- Generatore di aria calda ad alta efficienza a combustione indiretta
- Ideale per installazioni fisse
- Disponibile a gasolio, GPL o Metano
- Camera di combustione e scambiatore di calore in acciaio inox
- Ventilatore centrifugo ad alta prevalenza e bassa rumorosità
- Potenze da 60 a 645 kW
- Diffusore d'aria a 4 vie (plenum) opzionale con alette orientabili



11

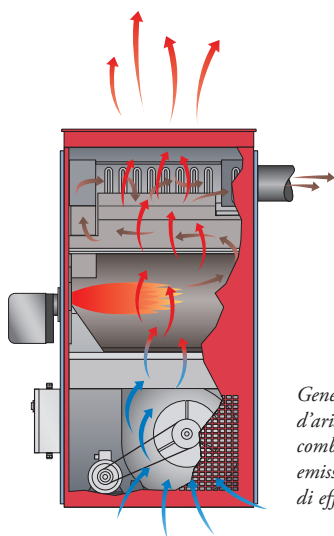

Generatore indiretto in funzione: il flusso d'aria costante intorno alla camera di combustione ed allo scambiatore garantisce emissione di aria pulita ed un altro grado di efficienza.

I generatori di aria calda MAG sono disponibili in un'ampia gamma di potenze e sono caratterizzati da un alto rendimento energetico e prestazioni elevate. Sono progettati per l'uso come impianti di riscaldamento fissi in vari ambienti industriali, commerciali e residenziali di medie/grandi dimensioni. I generatori di aria calda MAG sono ideali anche per l'installazione in ambienti con grandi sistemi di canalizzazione dell'aria.



Modello	MAG 60 IE	MAG 100 IT	MAG 160 IT	MAG 220 IT	MAG 320 IT	MAG 460 IT	MAG 640 IT
Potenza termica Nominale [kW]	60	103	161	226	323	461	645
[kcal/h]	51.600	88.800	138.600	194.300	277.500	396.200	555.000
[Btu/h]	204.900	352.500	550.200	771.400	1.101.700	1.572.900	2.203.400
Efficienza [%]	90,1	90,1	90,1	90,1	90,1	90,1	90,1
Portata d'aria [m ³ /h]	4.300	7.600	9.600	13.400	19.000	28.700	40.200
Pressione statica [mm H ₂ O]	16	16	22	20	20	28	22
Potenza elettrica [W]	720	1.880	2.580	3.370	4.370	8.150	12.100
Consumo di gasolio [l/h]	6	10	16	22	32	46	64
Consumo di metano [m ³ /h]	6,0	10,4	16,2	22,6	32,4	48,6	64,8
Tensione	230V-50Hz	400V3-50Hz	400V3-50Hz	400V3-50Hz	400V3-50Hz	400V3-50Hz	400V3-50Hz
Dimensioni LxPxA [mm]	540x812x1.580	760x1.060x1.926	900x1.300x2.120	1.000x2.500x2.120	1.200x1.700x2.400	1.270x2.090x2.870	1.500x2.500x3.120
Peso [kg]	130	249	412	520	694	1.072	1.497

Vedi accessori a pag 25.

Generatore di aria calda fisso a gasolio a combustione indiretta

- Generatori di aria calda ad alta efficienza a combustione indiretta
- Ideale per installazioni fisse
- Bruciatore a gasolio a basse emissioni
- Camera di combustione e scambiatore di calore in acciaio inox
- Ventilatore centrifugo a due velocità a bassa rumorosità
- Idoneo per l'uso in ambienti chiusi con presenza di persone

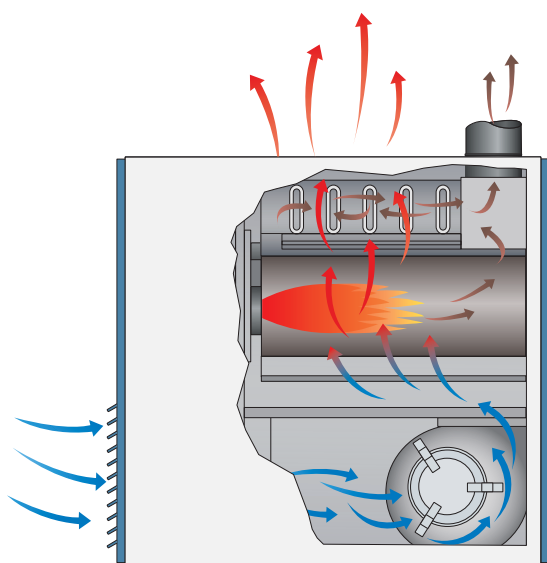

La gamma DOM consiste in una serie di generatori di aria calda fissi con qualità e prestazioni elevate, intesi come impianti di riscaldamento fissi in vari tipi di ambienti nell'industria leggera, in locali commerciali e residenziali di piccole/medie dimensioni.

Riscaldamento a combustione indiretta: il flusso d'aria costante intorno alla camera di combustione ed allo scambiatore di calore garantisce l'erogazione di aria pulita, nonché il massimo rendimento energetico.



Modello		DOM 16 IE	DOM 20 IE	DOM 30 IE
Potenza termica Nominale	[kW]	18,5	23,7	34,1
	[kcal/h]	15.900	20.400	29.400
	[Btu/h]	63.100	81.000	117.000
Efficienza	[%]	88,0	88,3	88,6
Portata d'aria	[m ³ /h]	850	1.100	1.600
Pressione statica del ventilatore	[mm H ₂ O]	6,5	8	10,5
Potenza elettrica	[W]	147	147	420
Consumo di carburante	[l/h]	1,9	2,4	3,4
Capacità del serbatoio	[l]	80	100	130
Tensione		230V-50Hz	230V-50Hz	230V-50Hz
Dimensioni LxPxA	[mm]	350x860x860	390x960x960	430x1.030x1.030
Peso	[kg]	82	97	116

Vedi accessori a pag 25.

Generatore di aria calda portatile a GPL a combustione diretta

- Generatore di aria calda portatile a gas
- Funzionamento a gas propano (GPL)
- Riscaldamento regolabile manualmente a partire dal modello KID 30
- Vasta gamma di potenze, da 10 a 80 kW
- Ideale per il riscaldamento di aree ben ventilate
- Rendimento termico 100%
- Facilità d'uso
- Termostato di sicurezza antisurriscaldamento
- Due elettrovalvole di sicurezza per l'apertura e la chiusura del gas
- Idoneo per l'uso all'esterno



Generatore a gas a combustione diretta con rendimento termico 100% e design molto compatto. Prestazioni elevate e basso consumo di combustibile.

Il generatore di aria calda portatile KID garantisce un riscaldamento localizzato efficiente, in una vasta gamma di applicazioni. Questa serie di generatori di aria calda a gas a combustione diretta è ideale per il riscaldamento di ambienti ben ventilati di piccole/medie dimensioni, nonché per l'essiccazione nel settore edile.

I Kid possono essere ordinati nella versione manuale (M) o nella versione automatica (A).



Modello		KID 10 (M)	KID15 (M)	KIS 30 (M/A)	KID 40 (M/A)	KID 60 (M/A)	KID 80 (M/A)
Potenza termica	[kW]	10	17,5	12,4-31,2	26,6-43,5	26,9-58,4	35,8-82,1
	[kcal/h]	8.600	15.050	10.700-26.800	22.900-37.400	23.100-50.200	30.800-70.600
	[Btu/h]	34.400	59.700	42.400-106.500	90.900-148.400	91.800-199.500	122.200-280.400
Portata d'aria	[m ³ /h]	300	300	750	850	1.800	2.450
	[cfm]	177	177	442,5	501,5	1,062	1,445,5
Pressione del gas	[bar]	0,3	0,7	1,5	2	2	2
Consumo di gas	kg/h [lb/h]	0,8 [1.7]	1,4 [3.0]	1,0-2,5 [2.2-5.4]	2,1-3,4 [4.6-7.6]	2,1-4,6 [4.7-10.2]	2,8-6,5 [6.2-14.3]
Tensione versione manuale	(M)	230V-50Hz	230V-50Hz	230V-50Hz	230V-50Hz	230V-50 Hz	230V-50Hz
Bi-tensione versione manuale	(M)	-	-	110/230V-50Hz	110/230V-50Hz	110/230V-50Hz	110/230V-50Hz
Tensione versione automatica	(A)	-	-	230V-50Hz	230V-50Hz	230V-50Hz	230V-50Hz
Dimensioni LxPxA	[mm]	180x390x270	180x490x270	280x530x400	280x690x400	370x780x520	370x925x520
	[inch]	7.1x15.4x10.6	7.1x19.3x10.6	11.0x20.9x15.8	11.0x27.2x15.8	14.6x30.7x20.5	14.6x36.4x20.5
Peso	kg [lb]	5 [11]	6 [13]	11,5 [25]	13 [29]	20 [44]	23 [51]

Vedi accessori a pag 22.

Generatore di aria calda mobile a GPL a combustione diretta

- Generatore di aria calda dal design robusto
- Funzionamento a gas propano (GPL)
- Ampie possibilità di regolazione
- Ideale per il riscaldamento di aree ben ventilate
- Rendimento termico 100%
- Funzionamento completamente automatico
- Termostato di sicurezza antisurriscaldamento
- Due valvole di sicurezza per l'apertura e la chiusura del gas
- Predisposto per il collegamento ad un termostato ambiente
- Idoneo per l'uso all'esterno



ARG è un generatore di aria calda carrellato efficiente, con una grande potenza termica per una vasta gamma di applicazioni. È ideale per il riscaldamento di ambienti ben ventilati di medie/grandi dimensioni, per vari processi di essiccazione in edilizia, nonché per il riscaldamento di officine di vario tipo ben ventilate.

La versione manuale (M) è disponibile in versione Dual Voltage 110/230V-50Hz mentre la versione automatica (A) è disponibile in 230V-50 Hz.

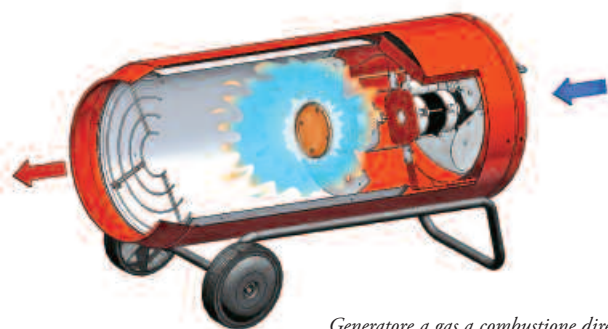

Generatore a gas a combustione diretta con rendimento termico 100% e design compatto. Prestazioni elevate e basso consumo di combustibile.



Modello		ARG 100 AE	ARG 100 MV
Potenza termica	[kW]	46-100	46-100
	[kcal/h]	39.600-86.000	39.600-86.000
	[Btu/h]	157.100-344.000	157.100-344.000
Portata d'aria	[m³/h]	3.300	3.300
Pressione del gas	[bar]	2	2
Consumo di gas	[kg/h]	3,6-7,9	3,6-7,9
Potenza elettrica	[W]	300	300
Tensione		230V-50Hz	110/230V-50Hz
Dimensioni LxPxA	[mm]	420x1.030x567	420x1.030x567
Peso	[kg]	28	28

Vedi accessori a pag 22.

Generatore di aria calda pensile a GPL a combustione diretta

- Rendimento termico 100%
- Predisposto per il collegamento ad un termostato ambiente
- Semplice da installare e da utilizzare
- Doppia valvola di sicurezza per la chiusura del gas
- Termostato di sicurezza antisurriscaldamento
- Pressostato di sicurezza per interruzioni nel flusso di aria
- Corpo esterno e camera di combustione in acciaio inox
- Quadro elettrico con protezione IP55
- Ideali per installazioni all'esterno od in aree ben ventilate

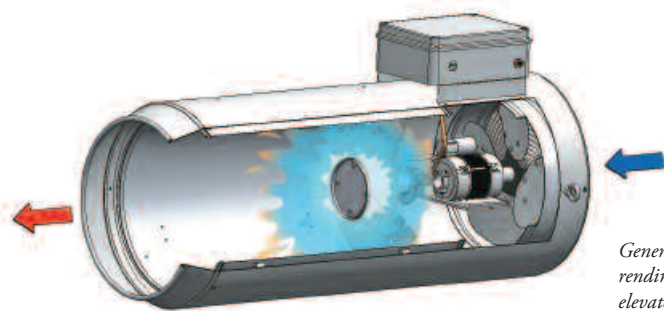

I generatori di aria calda ARF sono disegnati per offrire una soluzione efficace ed economica alle esigenze di riscaldamento in una vasta gamma di applicazioni. Sono ideali per il riscaldamento di ambienti di medie/grandi dimensioni. Il modello ARF 95t offre una maggior flusso d'aria rispetto al modello ARF 95.

Generatore a gas a combustione diretta con rendimento termico 100%. Prestazioni elevate e basso consumo di combustibile.



Modello		ARF 55	ARF 95	ARF 95t
Potenza termica	[kW]	27,4-52	51,7-97	46-97
	[kcal/h]	23.600-44.800	44.500-83.400	39.600-83.400
	[Btu/h]	93.500-178.000	176.000-331.500	157.100-331.500
Portata d'aria	[m³/h]	1.500	3.300	6.000
	[cfm]	890	1.960	3.560
Pressione del gas	[bar]	2	2	2
Consumo di gas	kg/h [lb/h]	2,2-3,7 [4,8-8,2]	4,1-6,6 [9,0-14,6]	3,6-6,6 [7,9-14,6]
Potenza elettrica	[W]	200	300	600
Tensione		230V-50Hz	230V-50Hz	230V-50Hz
Dimensioni LxPxA	[mm]	415x680x525	415x1.060x675	590x1.205x705
	[inch]	16,3x26,8x20,7	16,3x41,7x26,6	23,2x47,4x27,8
Peso	kg [lb]	25 [55]	28 [62]	32 [71]

Vedi accessori a pag 22.

Generatore di aria calda pensile a GPL/Metano a combustione diretta

- Rendimento termico 100%
- Predisposto per il collegamento ad un termostato ambiente
- Semplice da installare e da utilizzare
- Può funzionare a GPL oppure a Metano
- Doppia valvola di sicurezza per la chiusura del gas
- Termostato di sicurezza antisurriscaldamento a riarmo manuale
- Pressostato di sicurezza interruzioni nel flusso di aria
- Corpo esterno e camera di combustione in acciaio inox
- Quadro elettrico con protezione IP55
- Ideale per installazioni all'esterno od in aree ben ventilate

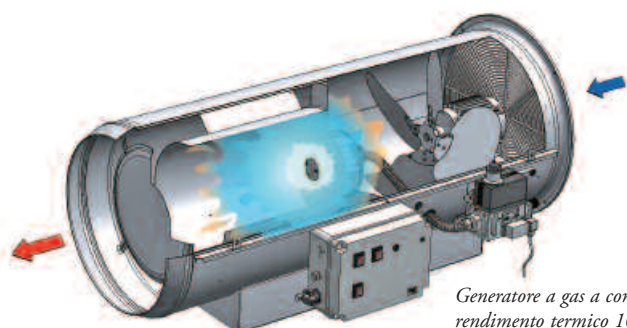

Generatore a gas a combustione diretta con rendimento termico 100%. Può funzionare sia a GPL che a Metano. Prestazioni elevate e basso consumo di combustibile.

I generatori di aria calda AFL sono disegnati per offrire una soluzione efficace ed economica alle esigenze di riscaldamento in una vasta gamma di applicazioni. Sono ideali per il riscaldamento di ambienti di medie/grandi dimensioni.



Modello		AFL 95	AFL 125
Potenza termica	[kW]	100	125
	[kcal/h]	87.487	107.650
	[Btu/h]	344.000	430.000
Portata d'aria	[m ³ /h]	5.500	6.000
	[cfm]	3.264	3.560
Pressione Metano*	[mbar]	20-25	20-25
Pressione GPL*	[mbar]	30-50	30-50
Consumo di gas	kg/h [lb/h]	6,5 [14,3]	8,7 [19,2]
Potenza elettrica	[W]	800	800
Tensione		230V-50Hz	230V-50Hz
Dimensioni LxPxA	[mm]	660x1.360x610	660x1.520x610
	[inch]	26.0x53.5x24.0	26.0x59.8x24.0
Peso	kg [lb]	67 [148]	69,5 [153]

*Verificate il manuale d'uso per la diversa pressione nei diversi Paesi.

Vedi accessori a pag 22.

Generatore d'aria calda portatile elettrico

- Compatto e robusto
- Riscaldamento regolabile su 2 o 3 livelli
- Ventilatore assiale a bassa rumorosità
- Resistenze isolate in acciaio inox
- Termostato ambiente/di sicurezza incorporato
- Idoneo per l'uso all'esterno

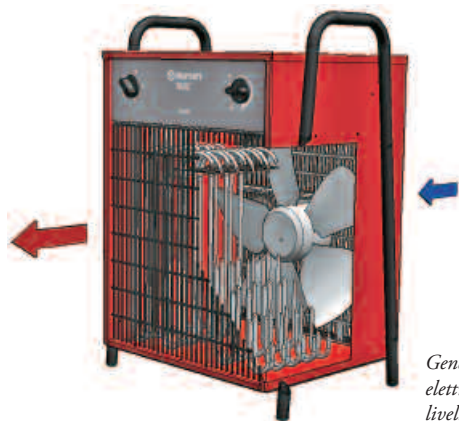

Generatore di aria calda elettrico regolabile su più livelli di potenza differenti.

RPL appartiene alla serie di generatori di aria calda elettrici Munters. RPL è ideale come sistema di riscaldamento localizzato in ambienti industriali, commerciali e residenziali di piccole/medie dimensioni. Grazie all'assenza di fiamme libere ed emissioni, gli RPL sono indicati per l'uso anche nelle applicazioni speciali in cui è vietato l'utilizzo di combustibili tradizionali come gas e gasolio. È ideale per essere utilizzato in ambienti chiusi.

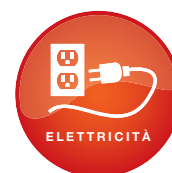

Modello		RPL 2 FE	RPL 3.3 FE	RPL 5 FT	RPL 9 FT	RPL 15 FT	RPL 18 FT	RPL 22 FT
Potenza termica	[kW]	1,3-2	1,7-3,3	2,5-5	3-6-9	7,5-15	9-18	7-15-22
	[kcal/h]	1.120-1.720	1.420-2.840	2.150-4.300	2.580-5.160-7.740	6.450-12.900	7.740-15.480	6.000-12.900-18.920
Portata d'aria	[m³/h]	300	400	400	800	1.300	1.800	2.400
Tensione		230V-50Hz	230V-50Hz	400V3-50Hz	400V3-50Hz	400V3-50Hz	400V3-50Hz	400V3-50Hz
Corrente	[A]	8,7	14,3	7,2	13,0	21,6	26,5	32
Potenza elettrica	[kW]	2,0	3,3	5,0	9,0	15,0	18,0	22,0
Livello di rumore	[dB(A)]	45	50	50	52	54	56	65
Dimensioni LxPxA	[mm]	230x200x330	250x250x420	250x250x420	330x380x590	350x440x600	490x360x700	490x360x700
Peso	[kg]	5	7,5	8	13,5	15,5	20	24

Riscaldatore elettrico portatile a piastre ceramiche

- Riscaldatore pratico e compatto
- Facile da usare
- Facile da sollevare, spostare e direzionare
- Due interruttori per l'impostazione su 3 potenze differenti
- Griglia protettiva per la massima sicurezza
- Idoneo per l'uso all'esterno
- Nessun rumore, odore o flusso d'aria



Riscaldatore elettrico regolabile su 3 livelli di potenza differenti.

LOT è un riscaldatore elettrico compatto e robusto, indicato per il riscaldamento localizzato di piccoli ambienti civili e industriali nonché uffici, officine, negozi e altri locali.



Modello	LOT 2.4 FE	
Potenza termica	[kW]	0,8-1,6-2,4
Tensione / corrente		230V- / 10.5A
Dimensions LxPxA	[mm]	400x365x525
	[inch]	15.8x14.4x20.7
Peso	kg [lb]	6 [13]

Riscaldatori elettrici portatili con lampade al quarzo

- Riscaldatore efficiente ad infrarossi
- Assenza di fumi od odori
- Nessun rumore o getto d'aria
- Nessuna produzione di condense o consumo d'ossigeno
- Carrellato per la massima mobilità
- Disponibile in due versioni con potenza regolabile



Il riscaldatore elettrico raggiunge la potenza massima in 2 secondi.

RSH e RSL sono due riscaldatori elettrici affidabili e robusti, ideali per il riscaldamento localizzato praticamente di qualsiasi piccolo ambiente industriale, residenziale o commerciale. I riscaldatori RSH e RSL sono ideali per strutture ed applicazioni come officine, uffici, magazzini e negozi, stand espositivi, reception, zone ventilate, case di villeggiatura nonché processi d'asciugatura in ambito industriale.

RSH & RSL sono montati su ruote (W) per uno spostamento facile e veloce.



Modello		RSH 3 WE	RSL 3 WE
Potenza termica	[kW]	1,5-3,0	1,5-3,0
Tensione / corrente		230V- / 13A	230V- / 13A
Dimensioni LxPxA	[mm]	560x530x960	610x680x850
	[inch]	22.1x20.9x37.8	24.0x26.8x33.5
Peso	kg [lb]	18 [40]	13 [29]

Riscaldatore elettrico ad infrarossi con lampada al quarzo con supporto telescopico addizionale

- Riscaldatore efficiente, raggiunge la potenza massima in 2 secondi
- Lampada al quarzo ad infrarossi di alta qualità
- Protetto dagli spruzzi d'acqua è idoneo anche per l'uso all'esterno
- Supporto telescopico a pavimento opzionale per la regolazione in altezza
- Installazione versatile a muro e soffitto
- Peso di soli 2,6 kg per la massima facilità di trasporto
- Nessun rumore
- Nessuna getto d'aria o polvere



Il riscaldatore elettrico BSS è dotato di una lampada al quarzo ad infrarossi per il riscaldamento immediato sia all'interno che all'esterno. Poiché non movimentata aria non produce polvere e siccome è assolutamente silenziosa l'unità è particolarmente indicata per bar, ristoranti e luoghi di lavoro che richiedono la massima pulizia e tranquillità.

BSS è indicata anche per spazi aperti e officine e assicura un riscaldamento localizzato perfetto grazie all'inclinazione regolabile.

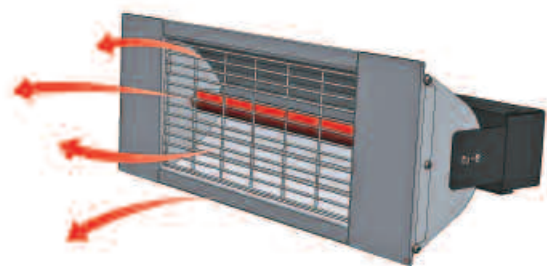

Il riscaldatore elettrico raggiunge la potenza massima in 2 secondi.



Modello		BSS 1.5
Potenza termica	[kW]	1,5
Tensione		230V-50Hz
Corrente	[A]	6,5A
Classe di protezione		IPX4D
Dimensioni riscaldatore LxPxA	[mm]	470x170x170
	[inch]	18.5x6.7x6.7
Dimensioni supporto LxPxA	[mm]	600x600x2.170
	[inch]	23.6x23.6x85.4
Peso riscaldatore	kg [lb]	2,6 [5.7]

Vedi accessori a pag 22.

Guida al calcolo della potenza termica richiesta

Considerando che il venditore deve proporre al cliente il generatore di aria calda SIAL adatto, la sua esperienza è molto importante. Di seguito è riportata una formula empirica per il calcolo della potenza termica richiesta.

$$\text{Potenza termica} = V \times \Delta t \times K$$

V *volume dell'area da riscaldare (superficie \times altezza) in m³*

Δt *differenza tra temperatura esterna e temperatura interna desiderata (in °C)*

K *coefficiente di dispersione*



K = 3,0 - 4,0

NON ISOLATO

Semplice edificio in legno o lamiera ondulata.



K = 2,0 - 2,9

SCARSAMENTE ISOLATO

Edificio scarsamente isolato, con pareti a mattoni singoli, con finestre o porte in vetro e con tetto trasparente.



K = 1,0 - 1,9

MODERATAMENTE ISOLATO

Pareti spesse, tetto isolato e poche finestre.



K = 0,6 - 0,9

BEN ISOLATO

Doppi vetri, poche finestre, pareti spesse e isolate. Pavimento, tetto e porte ben isolati.

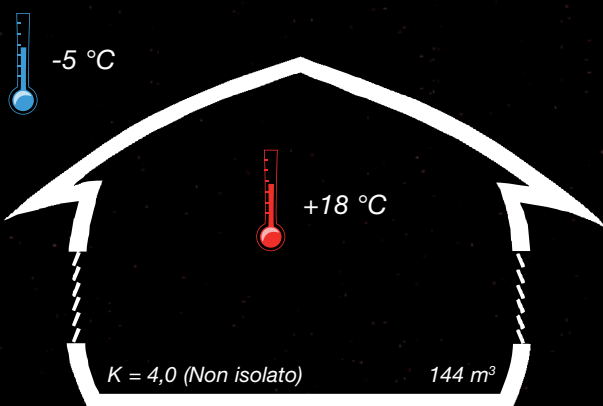

Esempio

- Riscaldamento di una cabina in un cantiere edile: K = 4
- Altezza 3 m – Larghezza 4 m – Lunghezza 12 m
– Volume V = 144 m³
- Temperatura esterna = -5°C – Temperatura interna desiderata = +18 °C $\Delta t = +23$ °C

Applicando la formula si ricava:

$$\text{Potenza} = 144 \times 23 \times 4 = 13.248 \text{ Kcal/h.}$$

Naturalmente, prima di acquistare un generatore di aria calda specifico deve essere calcolata la potenza termica richiesta.

ACCESSORI

	Riferimento	Descrizione	Modello
	20430001 20430003	Spina per collegamento termostato su generatori di aria calda portatili	KID AE, ARG, ARF, TOR, GRY – I, MIR, HEL, AFL
	20190003	Filtro	TOR, MIR, HEL
	20360012	Termostato ambiente con interruttore ON/OFF, spina e cavo da 10 m. Gamma di regolazione da 5°C a 30°C	KID AE, ARG, ARF, TOR, GRY – I, MIR, HEL, AFL
	20360011	Termostato ambiente per GRY (tranne GRY WI) con spina e cavo da 10 m. Gamma di regolazione da 5°C a 30°C	GRY – D
	20360013	Termostato protetto per cantieri e ambienti polverosi con spina e cavo da 10 m. Gamma di regolazione da 0 °C a 40 °C	KID AE, ARG, ARF, GRY – I, MIR, HEL, AFL
	20360010	Termostato protetto per serre e ambienti umidi con spina e cavo da 10 m. Gamma di regolazione da 0 °C a 40 °C	KID AE, ARG, ARF, TOR, GRY – I, MIR, HEL, AFL
	20360014	Termostato elettronico di precisione per serre e ambienti umidi, involucro stagno con classe di protezione IP 54. Fornito con sensore remoto da 1,5 m, spina e cavo da 10 m. Gamma di regolazione da 5 °C a 35 °C	KID AE, ARG, ARF, TOR, GRY – I, MIR, HEL, AFL
	20140002	Valvola di sicurezza	KID 10
	20140004	Valvola di sicurezza	KID 15/30, ARF 55
	20140005	Valvola di sicurezza	KID 40/60/80, ARG, ARF 95/95T
	20840048	Piantana (lampada esclusa)	BSS





ACCESSORI

	Riferimento	Descrizione	Modello
	20840053	Adattatore per guaina in polietilene/PVC	MIR 37 – 55
	20840054	Adattatore per guaina in polietilene/PVC	MIR 85
	20030019	Flessibile in PVC a spirale in acciaio armonico, rivestimento termico in lana di vetro, spessore 25 mm D.315 lunghezza = 6 m	MIR 37 – 55
	20030029	Flessibile in PVC a spirale in acciaio armonico, rivestimento termico in lana di vetro, spessore 25 mm D.457 lunghezza = 6 m	MIR 85
	20030025	Flessibile in PVC a spirale in acciaio armonico D.315 lunghezza = 6 m	MIR 37 – 55
	20030008	Flessibile in PVC a spirale in acciaio armonico D.457 lunghezza = 6 m	MIR 85
	20030005	Guaina forata in polietilene di distribuzione dell'aria per generatori di aria calda portatili D.370 mm lunghezza = 20 m	MIR 37 – 55
	20030032	Guaina forata in polietilene di distribuzione dell'aria per generatori di aria calda portatili D.470 mm lunghezza = 20 m	MIR 85
	20840118	Testa a 4 vie	HEL 80
	20840119	Testa a 4 vie	HEL 100 – 110
	20840121	Testa a 4 vie	HEL 140 – 150
	20840122	Testa a 4 vie	HEL 170 – 200
	20840094	Diffusore d'aria anteriore	HEL 80
	20840095	Diffusore d'aria anteriore	HEL 100 – 110
	20840096	Diffusore d'aria anteriore	HEL 140 – 150
	20840097	Diffusore d'aria anteriore	HEL 170 – 200
	20840140	Testa a 2 vie con uscite circolari	HEL 80
	20840142	Testa a 2 vie con uscite circolari	HEL 100 – 110
	20840144	Testa a 2 vie con uscite circolari	HEL 140 – 150
	20840146	Testa a 2 vie con uscite circolari	HEL 170 – 200
	20840104	Pannello a 4 uscite	HEL 80
	20840107	Pannello a 4 uscite	HEL 100 – 110
	20840110	Pannello a 4 uscite	HEL 140 – 150
	20840113	Pannello a 4 uscite	HEL 170 – 200
	20840023	Kit aspirazione gasolio	HEL

ACCESSORI

	Riferimento	Descrizione	Modello	
	20230252	Fascetta stringitubo D.60 – 660	HEL 80 – 100 – 140 – 110 – 150	Uscita dell'aria
	20230252	Fascetta stringitubo D.60 – 660	HEL 80 – 100 – 140 – 170 – 110 – 150 – 200	Pannello a 4 uscite
	20230252	Fascetta stringitubo D.60 – 660	HEL 80 – 100 – 140 – 110 – 150	Entrata dell'aria
	20230270	Fascetta stringitubo D.700	HEL 170 – 200	Uscita dell'aria
	20230270	Fascetta stringitubo D.700	HEL 170 – 200	Entrata dell'aria
	20030029	Flessibile in PVC a spirale in acciaio armonico, rivestimento termico in lana di vetro, spessore 25 mm D.457 lunghezza = 6 m	HEL 80	Uscita dell'aria
	20030010	Flessibile in PVC a spirale in acciaio armonico, rivestimento termico in lana di vetro, spessore 25 mm D.204 lunghezza = 6 m	HEL 80	Pannello a 4 uscite
	20030020	Flessibile in PVC a spirale in acciaio armonico, rivestimento termico in lana di vetro, spessore 25 mm D.558 lunghezza = 6 m	HEL 80	Entrata dell'aria
	20030020	Flessibile in PVC a spirale in acciaio armonico, rivestimento termico in lana di vetro, spessore 25 mm D.558 lunghezza = 6 m	HEL 100 – 140 – 110 – 150	Uscita dell'aria
	20030006	Flessibile in PVC a spirale in acciaio armonico, rivestimento termico in lana di vetro, spessore 25 mm D.254 lunghezza = 6 m	HEL 100 – 140 – 110 – 150	Pannello a 4 uscite
	20030021	Flessibile in PVC a spirale in acciaio armonico, rivestimento termico in lana di vetro, spessore 25 mm D.406 lunghezza = 6 m	HEL 170 – 200	Pannello a 4 uscite
	20030008	Flessibile in PVC a spirale in acciaio armonico D.457 lunghezza = 6 m	HEL 80	Uscita dell'aria
	20030011	Flessibile in PVC a spirale in acciaio armonico D.204 lunghezza = 6 m	HEL 80	Pannello a 4 uscite
	20030030	Flessibile in PVC a spirale in acciaio armonico D.558 lunghezza = 6 m	HEL 80	Entrata dell'aria
	20030030	Flessibile in PVC a spirale in acciaio armonico D.558 lunghezza = 6 m	HEL 100 – 140 – 110 – 150	Uscita dell'aria
	20030023	Flessibile in PVC a spirale in acciaio armonico D.254 lunghezza = 6 m	HEL 100 – 140 – 110 – 150	Pannello a 4 uscite
	20030031	Flessibile in PVC a spirale in acciaio armonico D.710 lunghezza = 10 m	HEL 100 – 140 – 110 – 150	Entrata dell'aria
	20030031	Flessibile in PVC a spirale in acciaio armonico D.710 lunghezza = 10 m	HEL 170 – 200	Uscita dell'aria
	20030024	Flessibile in PVC a spirale in acciaio armonico D.406 lunghezza = 10 m	HEL 170 – 200	Pannello a 4 uscite
20030031	Flessibile in PVC a spirale in acciaio armonico D.710 lunghezza = 10 m	HEL 170 – 200	Entrata dell'aria	

ACCESSORI

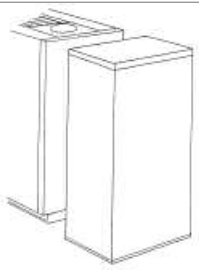
	Riferimento	Descrizione	Modello	
	20620595	Giunto per flessibile D.440	HEL 80	Uscita dell'aria
	20620597	Giunto per flessibile D.190	HEL 80	Pannello a 4 uscite
	20620598	Giunto per flessibile D.550	HEL 80	Entrata dell'aria
	20620598	Giunto per flessibile D.550	HEL 100-140-110-150	Uscita dell'aria
	20620599	Giunto per flessibile D.240	HEL 100-140-110-150	Pannello a 4 uscite
	20620594	Giunto per flessibile D.690	HEL 100-140-110-150	Entrata dell'aria
	20620594	Giunto per flessibile D.690	HEL 170 - 200	Uscita dell'aria
	20620600	Giunto per flessibile D.390	HEL 170 - 200	Pannello a 4 uscite
	20620594	Giunto per flessibile D.690	HEL 170 - 200	Entrata dell'aria
	20590023 20800161	Bruciatore a gas con reg.	MAG 60	
	20590017 20800113	Bruciatore a gas con reg.	MAG 100 - MAG 160	
	20590024 20800162	Bruciatore a gas con reg.	MAG 220	
	20590043 20800163	Bruciatore a gas con reg.	MAG 320	
	20590025 20800164	Bruciatore a gas con reg.	MAG 460	
	20590013	Bruciatore a gasolio	MAG 60 - MAG 100	
	20590014	Bruciatore a gasolio	MAG 160	
	20590015	Bruciatore a gasolio	MAG 220	
	20590020	Bruciatore a gasolio	MAG 320	
	20590021	Bruciatore a gasolio	MAG 460	
	20800165	Kit GPL	MAG 60	
	20800050	Kit GPL	MAG 100	
	20800050	Kit GPL	MAG 160	
	20800051	Kit GPL	MAG 220	
	20800166	Kit GPL	MAG 320	
	20800167	Kit GPL	MAG 460	
	20840017	Diffusore	MAG 60	
	20840018	Diffusore	MAG 100	
	20840019	Diffusore	MAG 160	
	20840020	Diffusore	MAG 220	
	20840021	Diffusore	MAG 320	
	20840022	Diffusore	MAG 460	
	20840014	Serbatoio del gasolio	DOM 16	
	20840015	Serbatoio del gasolio	DOM 20	
	20840016	Serbatoio del gasolio	DOM 30	

COME ORDINARE

Per informazioni dettagliate

Contattate la sede Munters più vicina oppure visitate il sito www.munters.com per ordinare i depliant della gamma completa di generatori di aria calda Munters SIAL.

Al seguente link potete scaricare la versione PDF delle schede con le specifiche tecniche dettagliate di tutti i generatori di aria calda.

www.muntersglobal.com/heating

KOS
Generatore di aria calda fisso a gasolio a combustione indiretta

CARATTERISTICHE KOS

- Generatore di aria calda ad alta efficienza a combustione indiretta
- Ideale per riscaldamento fissa
- Motori a gasolio a bassa cilindrata
- Generatore di combustione a gasolio a basso consumo e alta efficienza
- Ventilatore forato per alta pressione a bassa temperatura
- Serbatoio con catalizzatore incorporato
- Termostato ambiente incorporato
- Dimensione di ingombro con porte orientabile
- Costa quanto il generatore di 14 e 11 kW

RPL
Generatore d'aria calda elettrico portatile

CARATTERISTICHE RPL

- Concepito in Italia
- Potenza massima registrata su 2 o 3 linee
- Versatile: portatile o fissa su muro
- Resistente anche a urti e vibrazioni
- Termostato ambiente di sicurezza incorporato
- Ideale per il riscaldamento

ISS
Generatore di aria calda a gasolio carrellato ad infrarossi

CARATTERISTICHE ISS

- Potenza massima registrata su 2 linee
- Concepito in Italia
- Integrazione completa e completa
- Ampio intervallo di temperatura
- Coste e ridotte emissioni
- Ampio intervallo di temperatura
- Ampio intervallo di temperatura

KID
Generatore di aria calda portatile a gas a combustione diretta

CARATTERISTICHE KID

- Generatore di aria calda portatile a gas
- Superefficienza a gasolio
- Potenza massima registrata su 2 linee
- Facile da usare
- Termostato ambiente incorporato
- Due metodi di riscaldamento per il riscaldamento a distanza del gas
- Ideale per il riscaldamento

PANORAMICA

Codice per l'optional.

C	ventilatore centrifugo
F	supporto a pavimento
H	maniglie
I	combustione indiretta
S	pensile
W	carrellato
X	ventilatore assiale

Codice per l'accensione.

A	automatica
M	manuale

Codice per la tensione.

E	230V-50Hz
O	220V-60Hz
T	400V3-50Hz
U	110V-60Hz
V	110/230V-50Hz



Modello	Dimensioni	Equipaggiamento	Accensione	Tensione
AFL	●●	95	S	E
AFL	●●	125	S	E
ARF	●	55	S	E
ARF	●	95	S	E
ARF	●	95t	S	E
ARG	●	100	M	V
ARG	●	100	A	E
BSS	●	1.5	F	E
DOM	●	16	I	E
DOM	●	20	I	E
DOM	●	30	I	E
GRY - D	●	15	H	E / U
GRY - D	●	20	H / W	E / U
GRY - D	●	28	W	E / U
GRY - D	●	40	W	E / U
GRY - D	●	60	W	E / U
GRY - I	●	15	W	E / U
GRY - I	●	25	W	E / U
GRY - I	●	40	W	E / U
HEL	●	80	X	E
HEL	●	100	X	E
HEL	●	110	C	E / O
HEL	●	140	X	E
HEL	●	150	C	O / T
HEL	●	170	X	T
HEL	●	200	C	O / T
ISS	●	40		E / V
KID	●	10	M	E
KID	●	15	M	E
KID	●	30	M	E / V
KID	●	30	A	E
KID	●	40	M	E / V

Modello	Dimensioni	Equipaggiamento	Accensione	Tensione
KID	●	40	A	E
KID	●	60	M	E / V
KID	●	60	A	E
KID	●	80	M	E / V
KID	●	80	A	E
KOS	●	34	I	E
KOS	●	47	I	E
KOS	●	70	I	E
KOS	●	93	I	E
KOS	●	110	I	E
LOT	●	2.4		E
MAG	●●●	60	I	E
MAG	●●●	100	I	T
MAG	●●●	160	I	T
MAG	●●●	220	I	T
MAG	●●●	320	I	T
MAG	●●●	460	I	T
MAG	●●●	640	I	T
MIR	●	37	W	E / U / V
MIR	●	55	S / W	E / U / V
MIR	●	85	S / W	E / U / V
RPL	●	2	F	E
RPL	●	3.3	F	E
RPL	●	5	F	T
RPL	●	9	F	T
RPL	●	15	F	T
RPL	●	18	F	T
RPL	●	22	F	T
RSH	●	3	W	E
RSL	●	3	W	E
TOR	●	67		E / U / V
TOR	●	115		E / U / V

Il Vostro rivenditore



Munters, HumiCool Division, Isafjordsgatan 1, P.O. Box 1150, SE-164 26 Kista, Svezia. Tel. +46 8 626 63 00, Fax +46 8 754 56 66.

Munters Italy S.p.A., Corso Inghilterra 15, 12084 Mondovì, Italia. Tel. +39 0174 560 600, Fax +39 0174 560 617.

www.munters.com

Arabia Saudita e Medio Oriente Hawa Munters, c/o Hawa United Cooling Syst. Co. Ltd., Tel. +966 1-477 15 14, **Australia** Munters Pty Limited, Tel. +61 2 6025 6422, Fax +61 2 6025 8266, **Brasile** Munters Brasil Industria e Comercio Ltda., Tel. +55 41 3317 5050, **Canada** Munters Incorporated, Tel. +1 905 858 5894, **Cina** Munters Air Treatment Equipment (Beijing) Co. Ltd., Tel. +86 10 80 481 121, **Corea** Munters Korea Co. Ltd., Tel. +82 2 761 8701, **Danimarca** Munters Turbovent, Phone +45 9862 3311, **Finlandia** Munters Oy, Tel. +358 9-83 86 030, **Francia** Munters France S.A., Tel. +33 1-34 11 57 50, **Germania** Munters Euroform GmbH, Tel. +49 241-89 00 0, **Giappone** Munters K.K., Tel. +81 3 5970 0021, **Gran Bretagna** Munters Ltd., Tel. +44 845-644 3980, **India** Munters India, Tel. +91 20 3052 2520, **Indonesia** Munters, Tel. +62 21 9105446-7, **Italia** Munters Italy S.p.A., **Chiusavecchia** Tel. +39 0183-52 11, **Mondovì** Tel. +39 0174 560 600, **Messico** Munters Mexico, Tel. +52 818 262 54 00, **Russia** Munters Europe AB, Tel. +7 812 448 5740, **Singapore** Munters Pte Ltd., +65 744 6828, **Spagna** Munters Spain S.A., Tel. +34 91-640 09 02, **Sudafrica e Paesi Sub-Sahara** Munters (Pty) Ltd., Tel. +27 11-997 2000, **Svezia** Munters Europe AB, Tel. +46 8-626 63 00, **Tailandia** Munters Co. Ltd., Tel. +66 2 645 2708 12, **Turchia** Munters Form Endüstri Sistemleri A.Ş., Tel. +90 322 231 13 38, **USA** Munters Corporation **Fort Myers**, Tel. +1 239 936 1555, Munters Corporation **Mason**, Tel. +1 888 335 0100, **Vietnam** Munters Vietnam, Tel. +84 8 825 6838, **Export e altri Paesi** Munters Europe AB, Tel. +46 8-626 63 00.

Munters si riserva il diritto di variare specifiche, quantità ecc... per ragioni di produzione od altre successivamente alla pubblicazione.

© Munters AB, 2008